

LUXI

- PL** Bujaczek leżaczek elektryczny 2w1
- EN** Electric Baby Bouncer 2in1
- DE** Elektrische Baby-Liegeschaukel 2in1

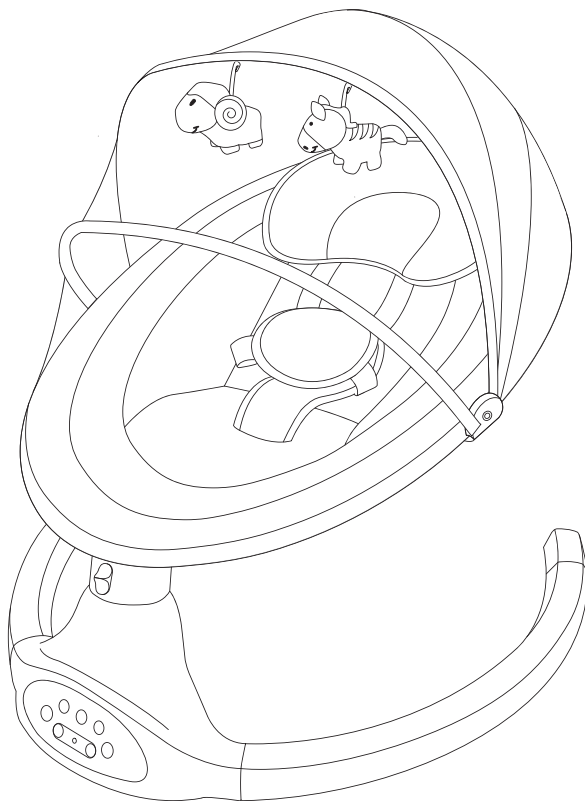

PL INSTRUKCJA OBSŁUGI

EN USER MANUAL

DE BENUTZERHANDBUCH

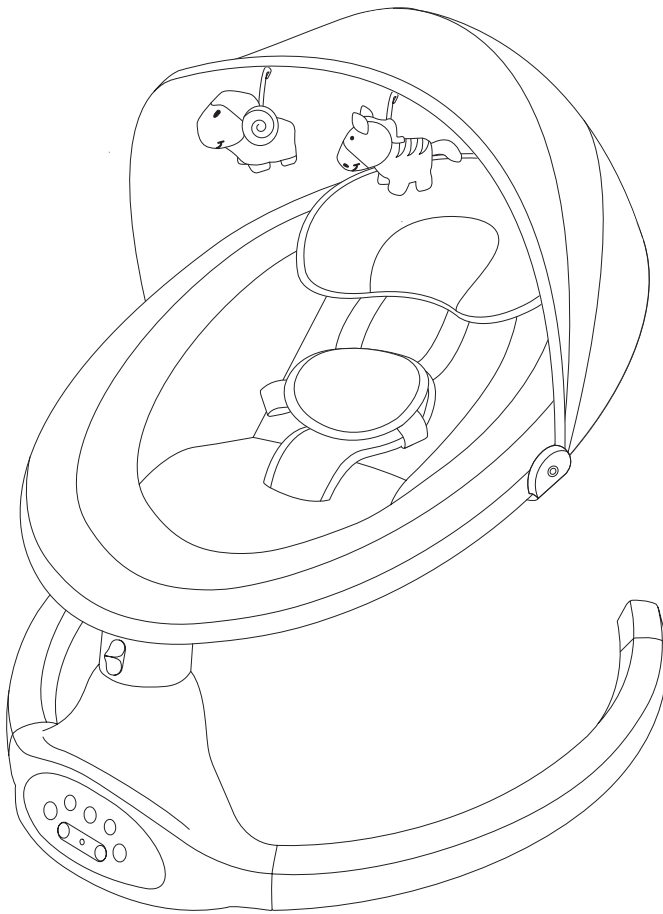

POLSKI

6

ENGLISH

12

DEUTSCH

17

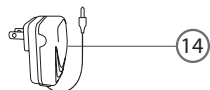
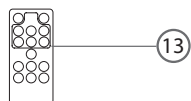
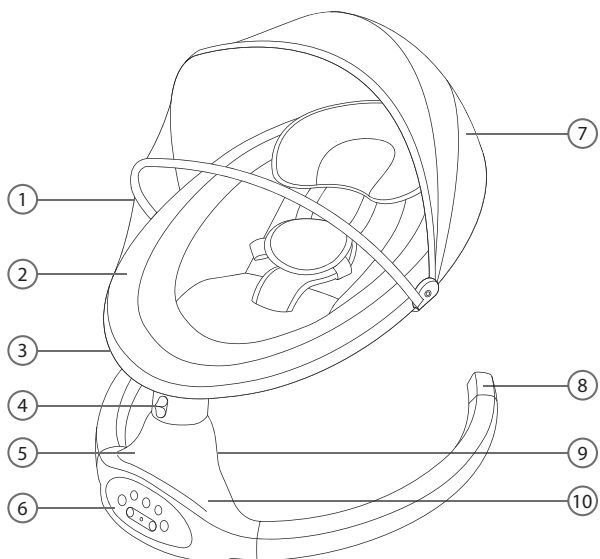

① _____

② _____

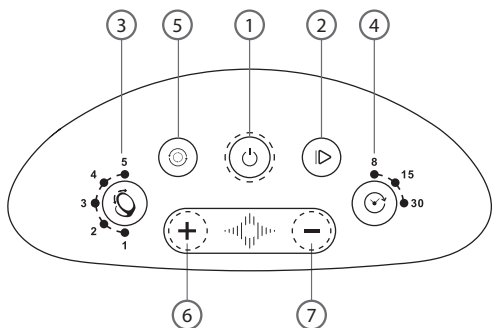
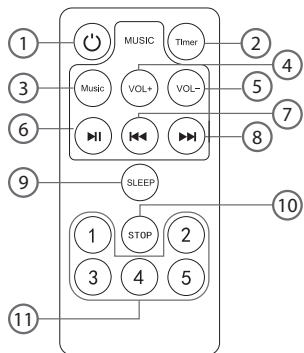

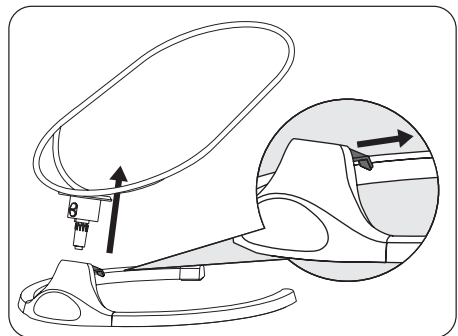
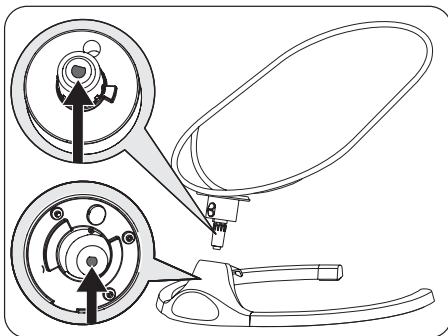
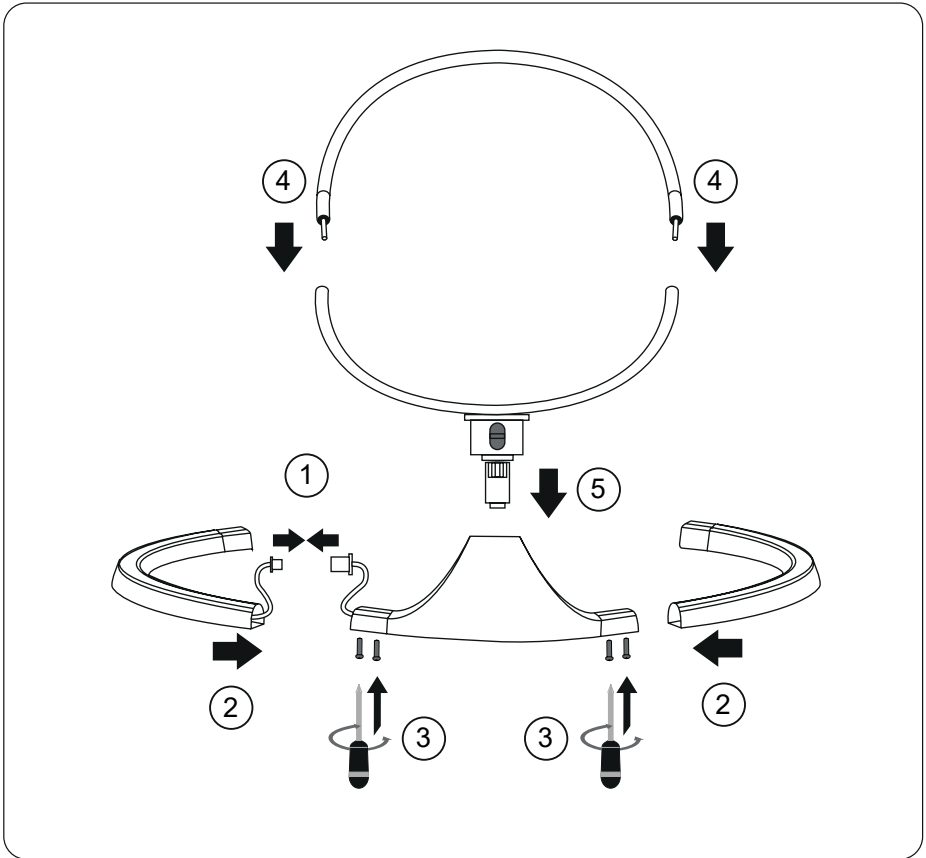

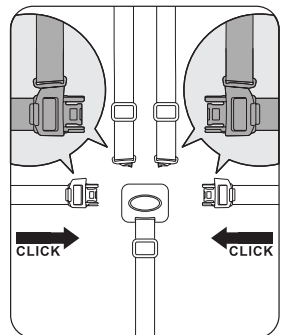
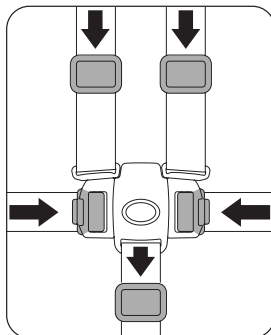
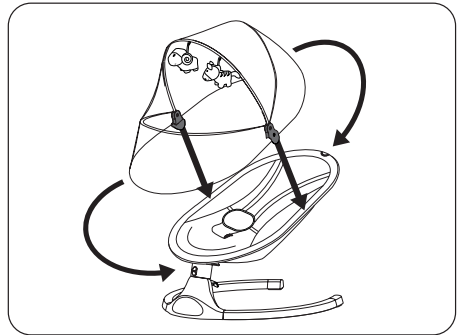
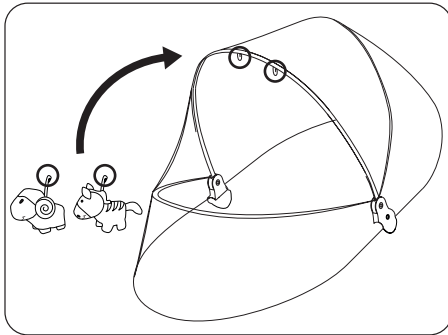
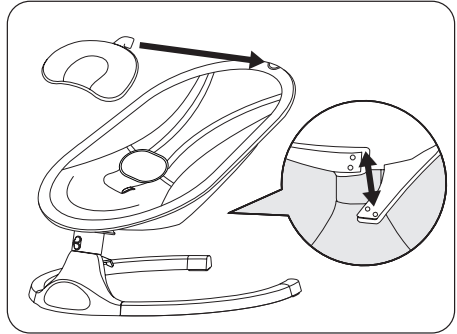
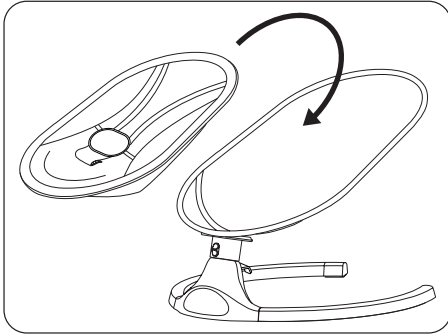

3

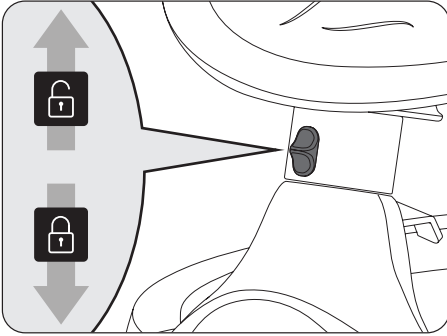

4

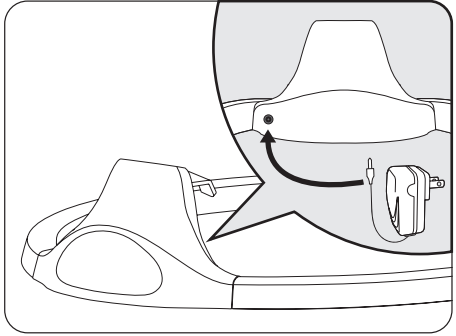

5

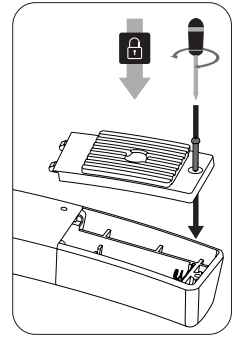
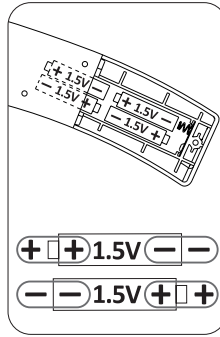
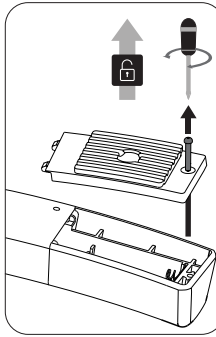
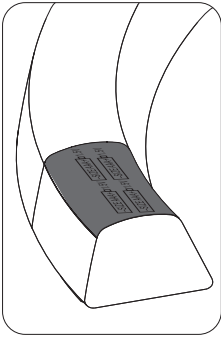

6

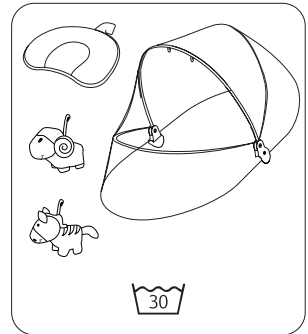
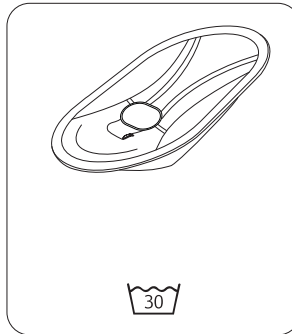
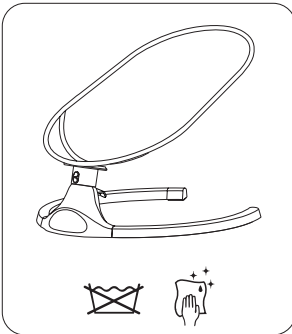

Dziękujemy za zakup produktu marki Kidwell.
 Priorytetem jest dla nas bezpieczeństwo dziecka oraz tworzenie pięknych wspomnień.
 W przypadku jakichkolwiek pytań, prosimy o kontakt na adres e-mail:
bok@kidwell.eu

Prosimy o dokładne przeczytanie niniejszej instrukcji oraz podążanie za jej poleceniami.
 Celem instrukcji jest dostarczenie informacji o tym, jak prawidłowo i bezpiecznie korzystać z produktu. Po złożeniu produktu proszę upewnić się, czy wszystkie funkcje działają prawidłowo oraz są zabezpieczone zgodnie z zaleceniami instrukcji. Przygotowanie produktu Kidwell do użytkownika powinno być wykonane przez osobę dorosłą.
 Brak zastosowania się do poleceń zawartych w tym dokumencie może spowodować poważne obrażenia.

WAŻNE: Pamiętaj by usunąć i wyrzucić wszystkie elementy opakowania, które były załączone do produktu, tak aby nie pozostały w zasięgu dziecka (m.in. elementy kartonu, folie itp.). Mogłoby to spowodować ryzyko obrażeń, np. zagrożenie zadławienia.

WAŻNE!

PRZECZYTAJ UWAŻNIE I ZACHOWAJ NA PRZYSZŁOŚĆ JAKO ODNIESIENIE

OSTRZEŻENIE!:

- Nigdy nie pozostawiać dziecka bez opieki.
- Przestań używać produkt, kiedy dziecko zaczyna siadać.
- Zawsze używać pasów zabezpieczających.
- Nigdy nie używać pałąka z zabawkami do przenoszenia produktu.
- Nigdy nie używać tego produktu na powierzchniach podwyższonych (np. na stole).
- Nie przemieszczać produktu ani go nie podnosić, jeżeli znajduje się w nim dziecko.
- Ten leżaczek nie zastępuje łóżeczka dziecięcego lub łóżka. Jeżeli twoje dziecko potrzebuje snu, to powinno być umieszczone w odpowiednim łóżeczku dziecięcym lub łóżku.
- Nie używaj leżaczka, jeśli jakakolwiek jego część jest uszkodzona lub gdy jej brakuje.
- Nie używaj akcesoriów ani części zamiennych innych niż te, które mają aprobatę producenta.

Normy bezpieczeństwa: EN12790-1:2023.

OPIS PRODUKTU

- | | |
|---|--|
| • Odpowiedni dla dzieci, które nie potrafią siedzieć | • Regulacja czasu kołysania - 8, 15 lub 30 minut |
| • 5 - punktowe pasy bezpieczeństwa | • Blokada bujania |
| • Stabilna i lekka, aluminiowo-stalowa konstrukcja - 3,5 kg | • Odpinana budka z dwiema zabawkami |
| • 5 - stopniowa regulacja zakresu bujania (pravo/lewo) | • Moskitiera w zestawie |
| | • Odpinana dwustronna poduszka |

- 10 wbudowanych melodii z regulacją głośności
- Możliwość połączenia przez Bluetooth
- Sterowanie manualne lub pilotem (w zestawie)
- Napęd elektryczny lub zasilanie bateryjne (4xAAA - brak w zestawie)
- Cicha praca silnika
- Zdejmowana tapicerka
- Antypoślizgowe podkładki
- Montaż bez użycia narzędzi
- Zgodność z normami bezpieczeństwa: EN12790-1:2023

OPIS

- | | |
|----------------------------------|----------------------------------|
| 1 Moskitiera (odpinana na zamek) | 8 Komora baterii |
| 2 Poszycie | 9 Zacisk zwalniający siedzisko |
| 3 Rama siedziska | 10 Gniazdko adaptera |
| 4 Blokada ruchu | 11 2 pluszowe zabawki (na rzepy) |
| 5 Podstawa bujaczka | 12 Zagłówek (na rzep) |
| 6 Moduł | 13 Pilot |
| 7 Baldachim (odpinany) | 14 Zasilacz |

ZDALNE STEROWANIE

- | | |
|----------------------------|---|
| 1 Zasilanie włącz / wyłącz | 7 Poprzednia melodia |
| 2 Regulator czasowy | 8 Następna melodia |
| 3 Muzyka / Bluetooth | 9 Tryb usypiania - poziom huśtania 2 przez 15-minut |
| 4 Zwiększenie głośności | 10 Wstrzymanie huśtania |
| 5 Ściszenie | 11 Ustawienia mocy huśtania |
| 6 Odtwórz / wstrzymaj | |

MODUŁ

- | | |
|---|--|
| 1 Przycisk zasilania: gdy bujaczek jest podłączony do zasilania wskaźnik prądu zacznie świecić. Naciśnij przycisk, aby wyłączyć bujaczek. | oznacza to, że Bluetooth jest połączony. Priorytet muzyki: Bluetooth > wbudowana muzyka. |
| 2 Naciśnij przycisk, aby włączyć wbudowaną muzykę. Dotknij go ponownie, aby wyłączyć. Włącz Bluetooth w smartfonie i połącz się z „BT_BABY006”. Kiedy bujaczek da sygnał dźwiękowy, | 3 Naciśnij przycisk, aby zmienić poziom huśtania. Jest pięć poziomów, które są wskazywane światłem. |
| | 4 Naciśnij przycisk, aby ustawić czas. Pierwsze dotknięcie - czas huśtania 8 min, drugie – 15 min, trzecie - 30 min. |
| | 5 Naciśnij przycisk, aby włączyć |

- następny utwór.
- 6** Naciśnij przycisk, aby stopniowo zwiększać głośność.
- 7** Naciśnij przycisk, aby stopniowo zmniejszać głośność.

BLOKADA RUCHU

3

Przesuń blokadę ruchu do dół, aby zablokować bujaczek w pozycji wyjściowej. Pociągnij blokadę ruchu do góry, aby odblokować opcje bujania.

OSTRZEŻENIE: Nie należy używać blokady, gdy bujaczek jest w ruchu.

ZASILACZ

4

Podłącz adapter do bujaczka, jak pokazano na rysunku. Gniazdo znajduje się od wewnętrznej strony podstawy.

- A. Wtyczkę DC można włożyć do zasilacza AC 100-240 V ~ 50 / 60Hz.
- B. Parametry wyjściowe adaptera: napięcie wynosi 5 V, a prąd 1A.
- C. Adapter posiada 2-metrowy kabel USB.
- D. Ciągłe miganie lampki sygnalizuje alarm wysokiego napięcia - użyj dopasowanego adaptera o napięciu wyjściowym 5V i 1A.
- Zasilacz używany z produktem powinien być regularnie sprawdzany czy nie występują uszkodzenia przewodu zasilającego, wtyczki, obudowy i innych części. W przypadku wystąpienia takich uszkodzeń produkt nie powinien być użytkowany do czasu wykonania naprawy.
- Produkt powinien być używany wyłącznie z zasilaczem zalecanym przez producenta. Zasilacz ani przewód nie są zabawkami i nie powinny być dostępne dla dzieci.
- Nie zaleca się podłączania zasilacza, kiedy w komorze bateryjnej znajdują się baterie.
- Produktu nie należy przyłączać do większej niż zalecanej liczby źródeł zasilania.

INSTALACJA BATERII

5

Komora baterii znajduje się na końcu podstawy bujaczka, na przeciwległej nodze posiadającej głośnik. Komora jest oznaczona ikoną baterii.

Aby otworzyć komorę, należy odkręcić śruby i zdjąć pokrywę. Włóż 4 baterie alkaliczne AAA zgodnie z oznaczaniem biegunowości i przykręć pokrywę.

Do pracy wymagane są cztery (4) baterie AAA (1,5 V), które nie znajdują się w komplecie. Aby uzyskać najwyższą skuteczność działania, należy stosować baterie alkaliczne.

OSTRZEŻENIE: Postępuj zgodnie ze wskazówkami dotyczącymi baterii zawartymi w tej części. W przeciwnym razie żywotność baterii ulegnie skróceniu, może też dojść do wycieku elektrolitu lub rozsądzenia baterii.

- Zawsze przechowuj baterie w miejscu niedostępnym dla dzieci.

- Nie stosuj starych i nowych baterii jednocześnie.
- Modułu nie można przyłączać do większej niż zalecanej liczby źródeł energii.
- Zużyte baterie należy wyjąć, a nowe włożyć zgodnie z polaryzacją zaznaczoną w komorze bateryjnej.
- Baterie należy wkładać z zachowaniem prawidłowej biegunowości.
- Wyczerpane baterie należy wyjąć z zabawki.
- Nie należy zwierać zacisków zasilania.
- Nie mieszaj ze sobą baterii alkalicznych, zwykłych i akumulatorów do wielokrotnego ładowania. Zaleca się stosowanie wyłącznie baterii tego samego typu, lub ich odpowiedników.
- Nie przechowuj baterii w miejscach, gdzie występują skrajne temperatury.
- W żadnym wypadku nie podejmuj prób ponownego ładowania baterii, o ile na nich wyraźnie nie zaznaczono, że są przeznaczone do wielokrotnego ładowania.
- Akumulatory przeznaczone do wielokrotnego ładowania należy przed ładowaniem wyjąć z zabawki.
- Akumulatory przeznaczone do wielokrotnego ładowania wolno ładować wyłącznie pod nadzorem osób dorosłych.
- Nie ładuj akumulatorów alkalicznych w ładowarkach przeznaczonych dla akumulatorów niklowo-kadmowych lub niklowo-metalowo-wodorkowych.
- Zużyte baterie usuwaj w sposób zgodny z przepisami.
- W przypadku nieużywania bujaczka przez dłuższy czas wyjmij z niego baterie.



OSTRZEŻENIE: Wyczerpane baterie powodują nieprawidłowe działanie urządzenia, w tym zniekształcony dźwięk, przygaszone lub zgaszone wskaźniki oraz spowolniony ruch napędzanych części lub całkowity brak ich ruchu. Ponieważ układy elektryczne wymagają do pracy różnych napięć, gdy tylko którakolwiek z funkcji przestanie działać, wymień baterie. Nie wolno wyrzucać produktu lub baterii do ognia. Może to spowodować eksplozję lub wyciek baterii.

Ten symbol oznacza, że produktu nie można utylizować wraz z odpadami gospodarstwa domowego, ponieważ baterie i akumulatory zawierają substancje, które mogą szkodliwie oddziaływać na środowisko naturalne i zdrowie człowieka. Informacje dotyczące recyklingu i odbioru takich odpadów można uzyskać od przedstawicieli lokalnych władz.

CZYSZCZENIE

6

Rama

Wyczyść podstawę bujaczka i ramę siedziska wilgotną szmatką w roztworze wody z mydłem. Dokładnie wysusz, nie używaj wybielacza ani innych chemikaliów.

Zdejmowany materiał

- Tkanina siedziska: prać ręcznie, max 30°. Dokładnie wysusz.
- Baldachim: zdejmij z bujaczka i wypierz ręcznie, max 30°. Wypłucz czystą wodą.

Dokładnie wysusz. Unikaj wystawiania produktu na słońce, ponieważ może to spowodować blaknięcie koloru.

- Zagiń: odczep od siedziska i wypierz ręcznie, max 30°. Wypłucz czystą wodą. Dokładnie wysusz. Unikaj wystawiania produktu na słońce, ponieważ może to spowodować blaknięcie koloru.

Ten produkt zawiera elementy elektroniczne. Nie używaj, gdy produkt jest mokry lub znajduje się w pomieszczeniu o wysokiej wilgotności. Produkt powinien być zawsze suchy.

Przechowywanie: Ten produkt zawiera elementy elektroniczne. Przed odłożeniem upewnij się, że leżaczek jest suchy. Przechowywać w suchym i chłodnym miejscu.

UWAGA: Wyjmij baterie przed schowaniem produktu.

ŚRODOWISKO:

Dla dobra środowiska, po zaprzestaniu użytkowania produktu, prosimy o jego utylizację do odpowiedniego obiektu na odpady, zgodnym z lokalną ustawą.

OGRANICZENIA GWARANCJI:

Gwarancja nie obejmuje zniszczenia lub zgubienia poszczególnych elementów na skutek upadku, otarcia, nieprawidłowego montażu, użytkowania niezgodnego z instrukcją.

Dear Customer!

Thank you for choosing Kidwell,

Our highest priority is the safety of your child and the creation of beautiful memories.

We hope you will enjoy our product, in case of any questions please contact us at:

bok@kidwell.eu

Please read this manual carefully and follow its instructions. The purpose of this manual is to provide information on how to use the product correctly and safely. After assembling the product, please make sure that all functions work properly and are secured in accordance with the instruction manual (fasteners, nuts, bolts, joints, etc.). The assembly must be performed by an adult. Failure to comply with the instructions and safety warnings could result in serious injuries.

IMPORTANT: Remove and dispose of all of the packaging materials which were included with the product; and keep them out of children's reach to avoid the risk of harm.

IMPORTANT: Product for self-assembly.

IMPORTANT!

READ CAREFULLY AND SAVE FOR THE FUTURE AS A REFERENCE

WARNING!:

- Never leave your child unattended.
- Stop using the product when your baby starts to sit up.
- Always use safety belts.
- Never use the toy bar to carry the product.
- Never use this product on elevated surfaces (e.g. table).
- Do not move or lift the product if a child is inside it.
- This bouncer does not replace a baby cot or bed. If your baby needs sleep, he or she should be placed in a suitable crib or bed.
- Do not use the bouncer if any part is damaged or missing.
- Do not use accessories or replacement parts other than those approved by the manufacturer.

Safety standards: EN12790-1:2023.

SPECIFICATIONS

- | | |
|--|---|
| • Suitable for children who cannot sit | • Rocking motion lock |
| • 5-point safety harness | • Detachable canopy with two toys |
| • Stable, light aluminum and steel construction - 3.5 kg | • Mosquito net included |
| • 5-possible rocking strengths (from side-to-side) | • Detachable two-sided headrest |
| • Adjustable rocking time - 8, 15, or 30 minutes | • 10 different melodies with volume control |
| | • Possibility to connect via Bluetooth |

- Manual control or by remote control (included)
- Powered by adapter or with batteries (4xAAA - not included)
- Silent motor
- Removable seat cover
- Non-slip pads
- Tool-free assembly
- Compliance with the safety standards:
EN12790-1:2023

DESCRIPTION

- | | |
|-----------------------|------------------------------|
| 1 Mosquito net | 8 Battery compartment |
| 2 Seat cover | 9 Seat release clip |
| 3 Seat frame | 10 Adapter socket |
| 4 Motion lock | 11 2 plush toys |
| 5 Bouncer base | 12 Headrest |
| 6 Console | 13 Remote control |
| 7 Canopy | 14 Power adaptor |

REMOTE CONTROL

- | | |
|-----------------------------------|---|
| 1 Power on/off | 7 Previous song |
| 2 Timer | 8 Next song |
| 3 Built-in music/Bluetooth | 9 Sleep mode – swing level 2 with 15 min timer |
| 4 Volume up | 10 Stop rocking motion |
| 5 Volume down | 11 Bouncer power settings |
| 6 Play/pause | |

MODULE

- | | |
|--|---|
| 1 Power button: plugin and the indicator light will turn on
Press the button to turn the rocking motion off. | 4 Press the button to set the time. The first touch will have the bouncer chair swing for 8 minutes, the second touch will have it swing for 15minutes, and the third will have it swing for 30 minutes. |
| 2 Press the button to play the built-in music. Touch it again to turn the sound off.
Turn on the Bluetooth on a smartphone and connect to "BT_BABY006". When the bouncer beeps, it means that the Bluetooth is connected.
Music priority: Bluetooth > built-in music. | 5 Press the button the play the next song. |
| 3 Press the button to change the swinging level. There are five levels which are indicated by the lights. | 6 Press the button to increase the volume gradually. |
| | 7 Press the button to decrease the volume gradually. |

MOTION LOCK

3

Push the motion lock down to lock the bouncer in the starting position. Pull the motion lock up to unlock the rocking motion.

WARNING: do not try to engage the lock while the bouncer is in motion.

POWER SUPPLY

4

Plug in the adapter into the rocker as shown in the picture. The socket is located on the inside of the base.

- A. DC plug can be inserted into 100-240V ~ 50 / 60Hz AC power supply.
- B. Adapter output parameters: voltage is 5V and current is 1A.
- C. The adapter has a 2m long USB cable.
- D. When the power lamp keeps flashing it signals a high voltage alarm – use a matchable adapter with an output voltage of 5V and 1A.
 - The AC adapter used with the product should be checked regularly for damage to the power cord, plug, case, and other parts. In the event of such damage, the product should not be used until the repair has been carried out.
 - The product should be used only with the power supply recommended by the manufacturer.
 - The adapter and cord are not toys and should not be accessible to children
 - It is not recommended to connect the AC adapter with batteries in the battery compartment.
 - The product should not be connected to more than the recommended number of power sources.

BATTERY INSTALLATION

5

The battery compartment is located at the end of the rocker base, on the opposite leg with the speaker, it is marked with a battery icon. To open the compartment firstly, unscrew the screws and remove the cover. Insert 4pcs of AAA alkaline batteries and screw back the cover.

Four (4) AAA batteries are required for operation, which are not included in the set. For the best performance without using the power supply, use alkaline batteries.

WARNING: Follow the battery guidelines in this section. Otherwise, the battery life will shorten, or electrolyte leakage or battery bursting may occur. Always keep the batteries out of the reach of children.

- Do not use old and new batteries at the same time.
- Do not mix alkaline, regular and rechargeable batteries with you. It is recommended to use only the same type of battery as recommended, or equivalent.
- Insert all batteries in a way that matches their polarity in the battery compartment.

- Do not short the battery terminals.
- Do not store the battery in places with extreme temperatures (in the attic, in the garage or in the car).
- Remove used batteries from the chamber.
- Under no circumstances attempt to recharge the battery unless clearly marked on the battery that it is rechargeable.
- Rechargeable batteries must be removed from the toy before charging. Rechargeable batteries may only be charged under the supervision of an adult.



WARNING: Requires four AA batteries (not included). Information on Disposal for Users of Waste Electrical & Electronic Equipment: Electronic Equipment (private households). This symbol on the product(s) and/or accompanying documents means that used electrical and electronic products should not be mixed with general household waste. For proper treatment, recovery and recycling, please take this product(s) to designated collection points where it will be accepted free of charge. Disposing of this product correctly will help save valuable resources and prevent any potential negative effects on human health and the environment, which could otherwise arise from inappropriate waste handling. Please contact your local authority for further details of your nearest designated collection point. Penalties may be applicable for incorrect disposal of this waste, in accordance with your national legislation.

CLEANING AND MAINTENANCE

6

Base

Clean the base of the rocker and seat frame with a wet cloth in a soap solution. Dry thoroughly, do not use corrosive cleaner or chemicals.

Removable and washable fabric

- Seat fabric: wash by hand, max 30°. Dry thoroughly.
- Canopy: disassemble it from the bouncer, and wash by hand, max 30°. Rinse it with clean water. Dry thoroughly. Avoid exposure to the sun as it can cause the color to fade.
- Headrest: detach it from the seat, wash by hand, max 30°. Rinse it with clean water. Dry thoroughly. Avoid exposure to the sun as it can cause the color to fade.

This product contains electronic components. Do not use when wet or in high humidity. The product should be dry at all times.

Storage: this product contains electronic components. Before putting it away, make sure that the bouncer is dry. Store in a dry and cool environment. Avoid direct sunshine for a long period of time.

WARNING: remove batteries before storing the rocker.

ENVIRONMENT

For environmental reasons, when you have stopped using this product, we ask that you dispose of the product in the proper waste facilities in accordance with local legislation.

LIMITATIONS OF WARRANTY

The warranty does not cover destruction or loss of individual elements due to falling, abrasion, incorrect assembly and usage which disagrees with the user manual.

Danke, dass Sie sich für den Kauf dieses Produkts der Marke Kidwell entschieden haben. Die Sicherheit des Kindes und das Schaffen schöner Erinnerungen haben für uns oberste Priorität. Sollten Sie noch Fragen haben, setzen Sie sich bitte mit uns in Verbindung und schreiben Sie uns an die folgende E-Mail-Adresse:

bok@kidwell.eu

Lesen Sie diese Anleitung bitte aufmerksam durch und befolgen Sie die in dieser enthaltenen Anweisungen. Aufgabe dieser Anleitung ist es, Informationen über den richtigen und sicheren Gebrauch des Produkts bereitzustellen.

Überzeugen Sie sich nach dem Zusammenbau des Kinderfahrrads über die korrekte Funktionsweise aller Funktionen und dass die Sicherungs- und Schutzvorrichtungen (Befestigungs- und Fixierelemente, Muttern, Schrauben, Verbindungen u.ä.) ordnungsgemäß entsprechend den Anweisungen in der Anleitung angebracht wurden. Die Montage des Kidwell-Produkts hat durch einen Erwachsenen zu erfolgen. Die Nichtbeachtung der Anweisungen in dieser Anleitung enthaltenen kann zu schweren Verletzungen führen.

WICHTIG: Denken Sie daran, alle Verpackungselemente, die mit dem Produkt mitgeliefert wurden, so zu entfernen und zu entsorgen, dass sie nicht in Reichweite von Kindern gelangen, um eine Gefahr von Schäden, z. B. Erstickungsgefahr (Kartonelemente, Kunststofffolien usw.) auszuschließen.

WICHTIG: Produkt zur Selbstmontage.

SCHAUKEL

WICHTIG!

LESEN SIE SORGFÄLTIG DURCH UND SPEICHERN SIE FÜR DIE ZUKUNFT ALS REFERENZ

WARNUNG!:

- Lassen Sie Ihr Kind niemals unbeaufsichtigt.
- Hören Sie auf, das Produkt zu verwenden, wenn Ihr Baby beginnt, sich aufzurichten.
- Benutzen Sie immer Sicherheitsgurte.
- Benutzen Sie den Spielzeughügel niemals zum Tragen des Produkts.
- Verwenden Sie dieses Produkt niemals auf erhöhten Flächen (z. B. Tisch).
- Bewegen oder heben Sie das Produkt nicht an, wenn sich darin ein Kind befindet.
- Diese Babywippe ersetzt kein Babybett oder Bett. Wenn Ihr Baby Schlaf braucht, sollte es in ein geeignetes Kinderbett oder Bett gelegt werden.
- Benutzen Sie die Babywippe nicht, wenn Teile beschädigt sind oder fehlen.
- Verwenden Sie kein anderes Zubehör oder Ersatzteile als die vom Hersteller zugelassenen.

Entspricht den Sicherheitsnormen: EN12790-1:2023.

SPEZIFIKATION

- Geeignet für Kinder, die nicht sitzen können
- 5-Punkt-Gurte
- Stabile und leichte Aluminium-Stahl-Konstruktion – 3,5 kg
- 5-Schwingstufen (rechts/links)
- Einstellbare Schaukelzeit – 8, 15 oder 30 Minuten
- Schaukelsperre
- Abnehmbares Verdeck mit zwei Spielzeugen
- Moskitonetz im Set enthalten
- Abnehmbares zweiseitiges Kissen
- 10 eingebaute Melodien mit Lautstärkeregelung
- Bluetooth-Schnittstelle
- Manuelle Steuerung oder Fernbedienung (im Set enthalten)
- Elektrisch oder batteriebetrieben (4xAAA – nicht enthalten)
- Leiser Motorbetrieb
- Abnehmbare Bezüge
- Antirutsch-Pads
- Werkzeuglose Montage
- Entspricht den Sicherheitsnormen: EN12790-1:2023

BESCHREIBUNG

- | | |
|---|---|
| <ul style="list-style-type: none"> 1 Moskitonetz (abnehmbar mit Reißverschluss) 2 Verkleidung 3 Sitzrahmen 4 Bewegungssperre 5 Schaukelgestell 6 Konsole 7 Baldachin (abnehmbar) | <ul style="list-style-type: none"> 8 Batteriefach 9 Klemme zur Sitzentriegelung 10 Adapterbuchse 11 2 Plüsch-Spielzeuge (KlettverschlussKopfstütze) 12 Kopfstütze 13 Fernbedienung 14 Netzteil |
|---|---|

FERNSTEUERUNG

- | | |
|---|--|
| <p>①</p> <ul style="list-style-type: none"> 1 Speisung Einschalten/Ausschalten 2 Zeitschalter 3 Musik / Bluetooth 4 Lautstärke erhöhen 5 Lautstärke verringern 6 Spielen / Anhalten | <ul style="list-style-type: none"> 7 Vorheriges Lied 8 Nächstes Lied 9 Einschlafmodus - Schwingen-Stufe 2 für 15 Minuten 10 Anhalten der Schaukel 11 Einstellungen der Schaukelleistung |
|---|--|

MODUL

- | | |
|--|---|
| <p>②</p> <ul style="list-style-type: none"> 1 Netztaсте: Wenn die Schaukel an die Stromversorgung angeschlossen ist, leuchtet die Stromanzeige auf. | <ul style="list-style-type: none"> 2 Drücken Sie die Taste, um die Schaukel auszuschalten. Drücken Sie die Taste, um die |
|--|---|

eingebaute Musik einzuschalten.

Erneut berühren, um die Taste auszuschalten.

Schalten Sie Bluetooth an Ihrem Smartphone ein und stellen Sie eine Verbindung mit „BT_BABY006“ her.

Wenn die Schaukel piept, bedeutet dies, dass eine Bluetooth-Verbindung besteht.

Priorität der Musik: Bluetooth > eingebaute Musik.

- 3** Drücken Sie die Taste, um die Schwingstufe zu ändern. Es gibt fünf Stufen, die durch eine Leuchte

angezeigt werden.

- 4** Drücken Sie die Taste, um die Uhrzeit einzustellen. Erste Berührung - Schwenkzeit 8 min, zweite Berührung - 15 min, dritte
- 5** Berührung - 30 min.
- Drücken Sie die Taste, um den nächsten Titel abzuspielen.
- 6** Drücken Sie die Taste, um die Lautstärke schrittweise zu erhöhen.
- 7** Drücken Sie die Taste, um die Lautstärke schrittweise zu verringern.

3 BEWEGUNGSSPERRE

Schieben Sie die Bewegungssperre nach unten, um die Schaukel in der Ausgangsposition zu arretieren. Ziehen Sie die Bewegungssperre nach oben, um die Schwenkoptionen zu entriegeln.

WARNUNG: Verwenden Sie die Sperre nicht, wenn die Schaukel in Bewegung ist.

4 NETZTEIL

Schließen Sie den Adapter wie in der Abbildung gezeigt an die Schaukel an. Die Buchse befindet sich an der Innenseite des Gestells.

- A. Der DC-Stecker kann in einen AC-Adapter 100-240 V ~ 50 / 60Hz eingesteckt werden.
 - B. Ausgangsparameter des Adapters: Die Spannung beträgt 5V und Strom ist 1A.
 - C. Der Adapter hat ein 2 Meter langes USB-Kabel.
 - D. Kontinuierliches Blinken der Leuchte zeigt einen Hochspannungsalarm an - verwenden Sie den passenden Adapter mit 5V und 1A Ausgangsspannung.
- Das mit dem Produkt verwendete Netzteil sollte regelmäßig auf Beschädigungen des Versorgungskabels, des Steckers, des Gehäuses und anderer Teile überprüft werden. Bei Beschädigungen sollte das Produkt bis zur Reparatur nicht verwendet werden.
 - Das Produkt sollte nur mit dem vom Hersteller empfohlenen Netzteil verwendet werden. Das Netzteil und das Kabel sind kein Spielzeug und sollten von Kindern ferngehalten werden.
 - Es wird nicht empfohlen, das Netzteil anzuschließen, wenn sich Batterien im Batteriefach befinden.
 - Das Produkt darf nicht an mehr als die empfohlene Anzahl von Stromquellen angeschlossen werden.

BATTERY INSTALLATION

5

Das Batteriefach befindet sich am Ende des Schaukelgestells, auf dem gegenüberliegenden Bein, an dem sich der Lautsprecher befindet. Das Fach ist mit einem Batteriesymbol gekennzeichnet.

Um die Kammer zu öffnen, lösen Sie die Schrauben und nehmen Sie den Deckel ab. Legen Sie 4 AAA-Alkalibatterien entsprechend der Polaritätsmarkierung ein und schrauben Sie den Deckel auf.

Um die Batterien einzulegen / auszutauschen, ist ein Kreuzschraubenzieher zum Lösen der Schraube in der Abdeckung des Batteriefachs zu verwenden.

Für den Betrieb werden vier (4) Batterien AAA (1,5 V) benötigt, die nicht im Lieferumfang enthalten sind. Zur bestmöglichen Funktion des Spielzeugs sollten Alkali-Batterien verwendet werden.

WARNUNG: Verfahren Sie gemäß den Vorgaben in Bezug auf die Batterie, die in diesem Teil angegeben werden. Andernfalls kann sich die Lebensdauer der Batterie verkürzen. Es kann ebenfalls zum Auslaufen oder zur Explosion der Batterien kommen.

- Die Batterien sind immer an einem Kindern unzugänglichen Ort aufzubewahren.
- Setzen Sie keine alten und neuen Batterien gleichzeitig ein.
- Das Modul darf nicht an einer größere als die vorgegebene Anzahl Energiequellen angeschlossen werden.
- Die alten Batterien sind aus dem Spielzeug zu nehmen, die neuen Batterien müssen gemäß der im Batteriefach gekennzeichneten Polarität eingelegt werden.
- Die Batterien müssen mit der richtigen Polarität eingelegt werden.
- Verschlissene Batterien sind aus dem Spielzeug zu entfernen.
- Die Stromversorgungsklemmen dürfen nicht zusammengeschlossen werden.
- Es dürfen keine einfachen und Alkali-Batterien sowie aufladbaren Batterien gleichzeitig verwendet werden. Es sind ausschließlich Batterien des empfohlenen Typs oder deren Äquivalente einzusetzen.
- Die Batterien dürfen nicht an Orten gelagert werden, an denen hohe oder niedrige Temperaturen auftreten.
- Keinesfalls darf eine Batterie aufgeladen werden, wenn auf ihr nicht eindeutig angegeben wird, dass sie zum Wiederaufladen bestimmt ist.
- Wiederaufladbare Akkumulatoren müssen vor dem Laden aus dem Spielzeug genommen werden.
- Wiederaufladbare Akkumulatoren dürfen ausschließlich unter Aufsicht von Erwachsenen geladen werden.
- Wiederaufladbare Alkali-Akkumulatoren dürfen nicht in Ladegeräten geladen werden, die für Nickel-Kadmium- Akkumulatoren oder Nickel-Metallhydrid-Akkumulatoren bestimmt sind.
- Altbatterien sind nach den geltenden Rechtsvorschriften zu entsorgen.
- Wird des Rollers über längere Zeit nicht genutzt, dann sind die Batterien aus ihr herauszunehmen.



WARNUNG: Leere Batterien bewirken eine inkorrekte Funktion des Spielzeugs, darunter verzerrte Töne, schwach oder gar nicht leuchtende Anzeigen sowie eine verlangsamte Bewegung der angetriebenen Teile bzw. deren vollständigen Stillstand. Da die Elektrosysteme für ihren Betrieb unterschiedliche Spannungen benötigen, sind die Batterien auszutauschen, wenn irgendein System nicht mehr funktioniert. Produkt oder Batterien nicht in Feuer werfen. Dies kann zur Explosion oder zum Auslaufen der Batterie führen. Dieses Symbol bedeutet, dass das Produkt nicht zusammen mit den Siedlungsabfällen entsorgt werden darf, weil Batterien und Akkumulatoren Stoffe enthalten, die schädlich auf die Umwelt und die menschliche Gesundheit einwirken können. Informationen über das Recycling und die Abnahme solcher Abfälle können bei den Vertretern der lokalen Behörden eingeholt werden.

REINIGUNG

6

Schaukelgestell

Reinigen Sie das Schaukelgestell und den Sitzrahmen mit einem feuchten Tuch und Seifenlauge. Gründlich trocknen, keine Bleichmittel oder andere Chemikalien verwenden.

Abnehmbarer Stoff

- Sitzstoff: Verwenden Sie ein feuchtes Tuch mit einer Seifenlauge. Gründlich trocknen.
- Baldachin: von der Schaukel abnehmen. Das Teil kann von Hand bei 30 Grad gewaschen werden. Mit sauberem Wasser nachspülen. Gründlich trocknen. Vermeiden Sie es, das Produkt der Einwirkung der Sonne auszusetzen, da dies zum Verblassen der Farbe führen kann.
- Kopfstütze: vom Sitz abnehmen. Das Teil kann von Hand bei 30 Grad gewaschen werden. Mit sauberem Wasser nachspülen. Gründlich trocknen. Vermeiden Sie es, das Produkt der Einwirkung der Sonne auszusetzen, da dies zum Verblassen der Farbe führen kann.

Dieses Produkt enthält elektronische Bauteile. Verwenden Sie das Produkt nicht, wenn es nass ist oder sich in einem Raum mit hoher Luftfeuchtigkeit befindet. Das Produkt sollte immer trocken sein.

Lagerung: Dieses Produkt enthält elektronische Bauteile. Stellen Sie sicher, dass die Schaukel trocken ist, bevor Sie sie lagern. Trocken und kühl aufbewahren.

HINWEIS: Entfernen Sie die Batterien, bevor Sie das Produkt lagern.

UMWELT

Entsorgen Sie das Produkt der Umwelt zuliebe bitte im Einklang mit den örtlichen

Vorschriften in einer geeigneten Abfallentsorgungseinrichtung.

GARANTIEBESCHRÄNKUNGEN

Die Garantie erstreckt sich nicht auf Zerstörung oder Verlust einzelner Elemente durch Stürze, Abrieb, die falsche Montage oder eine Benutzung im Widerspruch zur Gebrauchsanleitung.

WARUNKI GWARANCJI

Szanowni Państwo,

W przypadku pytań zapraszamy do kontaktu:

bok@kidwell.eu | reklamacja@kidwell.eu | 797 974 387

1. DERFORM sp.j. Deregowscy z siedzibą w Tarnowie Podgórnym 62-080 przy ul. Za Motelem 1, wpisana do rejestru przedsiębiorców – Krajowego Rejestru Sądowego prowadzonego przez Sąd Rejonowy Poznań – Nowe Miasto i Wilda w Poznaniu VIII Wydział Gospodarczy Krajowego Rejestru Sądowego pod numerem KRS: 0000017923, NIP: 781-00-20-305, Regon: 630196165, zwana dalej Gwarantem zapewnia, że produkt firmy DERFORM, jest wolny od wad konstrukcyjnych i materiałowych, które mogłyby naruszyć jego funkcjonalność, o ile przestrzegana była instrukcja obsługi załączona przy zawarciu umowy.
2. Gwarancja jest udzielana na okres 24 miesięcy, licząc od daty zakupu. W przypadku zakupu produktu przez firmę (faktura VAT) gwarancja udzielana jest na okres 12 miesięcy.
3. Gwarancja dla akcesoriów jest udzielana na okres 6 miesięcy, licząc od daty zakupu.
4. Gwarancja door-to-door obowiązuje wyłącznie na terytorium Rzeczypospolitej Polskiej.
5. Ujawnione wady będą usunięte bezpłatnie w trakcie trwania gwarancji przez Autoryzowany Serwis Producenta.
6. Klient (reklamujący) jest zobowiązany do zgłoszenia reklamacji poprzez e-mail: reklamacje@kidwell.eu lub kontakt telefoniczny pod numerem: 797 974 387.
7. Gwarancja będzie respektowana jedynie w przypadku dołączenia do reklamowanego produktu opisu uszkodzenia, zdjęcia uszkodzenia, informacji w jakich okolicznościach doszło do uszkodzenia, wszystkich akcesoriów, które klient otrzymał podczas kupna produktu oraz dowodu zakupu zawierającego datę sprzedaży.
8. Ewentualne wady lub uszkodzenia produktu ujawnione i zgłoszone w okresie trwania gwarancji będą usunięte bezpłatnie w terminie 14 dni roboczych od momentu otrzymania wadliwego produktu. W uzasadnionych przypadkach (np. konieczność sprowadzenia części zamiennych z zagranicy) termin ten może ulec przedłużeniu o kolejne 21 dni.
9. Wady lub uszkodzenia produktu powinny być zgłoszone i dostarczone do serwisu niezwłocznie po ich ujawnieniu.
10. W przypadku gdy serwis uzna, że usunięcie wady nie jest możliwe, klientowi przysługuje prawo do wymiany towaru na inny, posiadający te same lub zbliżone parametry techniczne. W przypadku braku produktu w wybranej przez klienta kolorystyce, producentowi przysługuje prawo do wysyłki nowego produktu w innym wzorze niż produkt reklamowany.
11. Gwarancją nie są objęte: naturalne zużycie związane z eksploatacją, uszkodzenia powstałe w wyniku niewłaściwego i niezgodnego z instrukcją obsługi użytkowania, uszkodzenia lub rozdarcia wynikłe z winy nabywcy, płowienie tkanin spowodowane długotrwałym nastawieniem na działanie promieni słonecznych, pranie w nieodpowiedniej temperaturze, ingerencja cieczy, samowolne przeróbki, uszkodzenia mechaniczne, elektryczne, termiczne lub celowe uszkodzenia i wywołane nimi wady.
12. Producent ani Autoryzowany Serwis nie odpowiada za szkody i straty powstałe w wyniku niemożności korzystania z produktu będącego w naprawie.
13. Produkty do reklamacji przyjmowane są wyłącznie czyste i w kartonowym opakowaniu (oryginalnym lub zastępczym).
14. Dostarczenie produktu w stanie niekompletnym lub brak odpowiedniego opakowania jest równoznaczne z niewypełnieniem przez kupującego warunków gwarancji i może stanowić podstawę do odmowy naprawienia produktu lub przedłużenia okresu naprawy.
15. Serwis może odmówić wykonania naprawy w przypadku stwierdzenia śladów nieautoryzowanej naprawy.
16. W przypadku nieuzasadnionej reklamacji produktu sprawnego lub uszkodzonego w sposób mechaniczny, zgłaszający reklamację zostanie obciążony kosztami transportu.
17. Jeśli w odesłanym do naprawy serwisowej produkcie nie stwierdzono usterki, konsument będzie obciążony kosztem ekspertyzy (stawka godzinowa: 30 zł netto).
18. W przypadku gdy usterka nie jest objęta gwarancją producenta, serwis może zaproponować wykonanie usługi odpłatnej.
19. Gwarancja na produkt nie wyłącza, nie ogranicza ani nie zawieszają uprawnień kupującego wynikających z rękojmi.

data zgłoszenia	data naprawy	opis uszkodzenia	pieczętka serwisu

data sprzedaży

pieczętka i podpis sprzedawcy

UNIWERSALNA KARTA GWARANCYJNA

W RAZIE AWARII PROSIMY O DOŁĄCZENIE KARTY GWARANCYJNEJ DO
ODSYŁANEGO PRODUKTU

Imię:

Nazwisko:

Kod pocztowy:

Miejscowość:

Telefon (wraz z kierunkowym):

Adres e-mail:

Produkt:

Model:

Index:

EAN:

Data i miejsce zakupu:

Kupujący (podpis):

Producent:

DERFORM

Sady ul. Za Motelem 1

62-080 Tarnowo Podgórne

Klauzula informacyjna dla osoby składającej reklamację.

- Administrator danych: Administratorem Pani/Pana danych osobowych jest Derform Sp. J. Deregowscy z siedzibą w Sadach, ul Za Motelem 1, 62-080 Tarnowo Podgórne.
- Kontakt z Administratorem danych: W celu uzyskania informacji dotyczących prawidłowości przetwarzania danych osobowych przez Administratora należy skontaktować się z Administratorem pisemnie na adres siedziby Administratora danych z dopiskiem na kopercie: Ochrona danych osobowych.
- Cel i podstawa przetwarzania danych: Pani/Pana dane osobowe przetwarzane będą w celu rozpatrzenia i obsługi złożonej przez Panią/Pana reklamacji, co stanowi realizację naszego prawnie uzasadnionego interesu polegającego na należytych rozpatrzeniu i obsłudze Pani/Pana roszczeń (podstawa z art. 6 ust. 1 lit. F) rozporządzenia Parlamentu Europejskiego i Rady (UE) 2016/679 z dnia 27.04.2016 r. w sprawie ochrony osób fizycznych w związku z przetwarzaniem danych osobowych i w sprawie swobodnego przepływu takich danych oraz uchylenia dyrektywy 95/46/WE (ogólne rozporządzenie o ochronie danych) dalej: RODO.
- Dobrowolność podania danych: Podanie danych jest dobrowolne, jednak konieczne do realizacji celów, do jakich zostały zebrane, określonych w pkt. 3.
- Odbiorcy danych: Pani/Pana dane możemy przekazać wyłącznie: a) podmiotom przetwarzającym – którym zlecimy czynności wymagające przetwarzania danych; b) podmiotom uprawnionym do uzyskania danych na podstawie obowiązującego prawa.
- Okres przechowywania danych: Pani/Pana dane osobowe będziemy przechowywać przez okres 5 lat liczonych od 1 stycznia następnego roku po ostatecznym zamknięciu Pani/Pana sprawy;
- Pani/Pana uprawnienia: Posiada Pani/Pan prawo dostępu do treści swoich danych oraz z zastrzeżeniem przepisów prawa: prawo ich sprostowania, usunięcia, ograniczenia przetwarzania, prawo do przenoszenia danych, prawo do wniesienia sprzeciwu, prawo do cofnięcia zgody w dowolnym momencie. Ma Pani/Pan prawo do wniesienia skargi do Prezesa Urzędu Ochrony Danych Osobowych w przypadku stwierdzenia, że przetwarzanie danych osobowych narusza przepisy RODO.



Kontakt i wsparcie techniczne

bok@kidwell.eu

Producent / Producer:
DERFORM
Sady, ul. Za Motelem 1
62-080 Tarnowo Podgórne
POLAND

www.kidwell.eu

